

ETF-80

► Descripción

Grifo electrónico lavamanos activado por sensor para el funcionamiento con agua templada o caliente/fría.

► Medida del caudal

- Boquilla rociadora a prueba de vandalismo de 1,9 lpm
(Véase la sección **Accesorios**, para obtener más información sobre las opciones de boquillas rociadoras)

► Especificaciones

Grifo lavamanos de latón cromado, activado por sensor, 24 V CA, de conformidad con la ADA y con las siguientes características:

- Módulo de control de circuito protegido contra salpicaduras.
- Tornillo para el ajuste del alcance del sensor.
- Luces indicadoras para la solución de problemas.
- Parámetros de tiempo de espera variable fáciles de utilizar.
- Válvula solenoide con filtro depurador duradero en "Y".
- Tubo en T Bak-Chek para agua caliente/fría.
- Chapa de guarnición con pasador antigiro (especificarse 101,6 mm o 203,2 mm).
- Transformador de 120 V CA/24 V CA (especificarse enchufable o montaje en caja).
- Boquilla rociadora a prueba de vandalismo con control de flujo compensador de presión.
- Protección de cable con camisa metálica para los conductores de sensor y solenoide.
- Conexiones modulares de sensor y solenoide de desmontaje rápido.

► Variantes

(Añádase el sufijo al número de modelo para su inclusión con el grifo)

• Chapa de guarnición (debe especificarse)

- 4** Chapa de guarnición para lavabo con juego central de 101,6 mm
- 8** Chapa de guarnición para lavabo con juego central de 203,2 mm

• Tipo de transformador (debe especificarse)

- P** Transformador enchufable (suministrado con ETF-233)
- B** Montaje en caja (suministrado con EL-248-40)
- LT** Sin transformador (especificarse transformador por separado - Véase los Accesorios)

• Válvulas de mezclado de temperaturas (opcional)

- ADM** Válvula de mezclado mecánica sobre repisa
 - BDM** Válvula de mezclado mecánica bajo repisa
 - BDT** Válvula de mezclado termostática bajo repisa
- Tubo en T Bak-Chek no requerido o proporcionado cuando se incluye con el grifo una válvula de mezclado de temperaturas.

Consúltense con la fábrica las posibles variantes de acabado

► Accesorios (especificarse por separado)

• Transformadores

- ETF-233** 120 V CA/24 V CA, 50/60 Hz (35 VA) - Enchufable (para alimentar hasta 2 grifos)
- EL-248-40** 120 V CA/24 V CA, 50/60 HZ (40 VA) - Montaje en caja (para alimentar hasta 2 grifos)
- EL-154** 120 V CA/24 V CA, 50/60 Hz (50 VA) - Montaje de pie (para alimentar hasta 3 grifos)
- EL-208** 120 V CA/24 V CA, 50/60 HZ (100 VA) - Montaje de pie (para alimentar hasta 6 grifos)
- EL-342** 240 V CA/24 V CA, 50/60 Hz (50 VA) - Montaje de pie (para alimentar hasta 3 grifos)

• Boquillas rociadoras a prueba de vandalismo

- ETF-1028-A** Boquilla rociadora de flujo laminar de 5,7 lpm (recomendada para aplicaciones médicas)

• Depurador de rejilla

- ETF-460-A** Depurador de rejilla de latón cromado con tubo de salida de 31,75 mm

Si se desea tener una lista completa de los accesorios y variantes de grifos OPTIMA, véase la sección Accesorios OPTIMA del catálogo de Sloan.

Optima ETF-80 (Spanish) S.S. — Rev. 0 (03/02)



► De conformidad con la ADA

► Automático

El grifo lavamanos electrónico OPTIMA® ETF-80 de Sloan funciona por medio de un sensor de infrarrojos. Cuando el usuario se sitúa dentro del alcance efectivo del sensor, el solenoide activa el flujo de agua. El agua templada fluye desde el grifo hasta que las manos se retiran. A continuación, el grifo se cierra automáticamente.

► Higiene

Lo último en protección sanitaria — no hay manijas que girar o botones que pulsar. Ayuda a controlar la difusión de enfermedades infecciosas. Su diseño de gran estilo hace ideal el ETF-80 para los servicios públicos de alto nivel.

► Economía

El funcionamiento automático proporciona más ahorro en el gasto de agua que otros tipos de grifería. Reduce los costos de mantenimiento y funcionamiento.

► Garantía

3 años (limitada).

► Fabricado en EE.UU.

► ASME A112.18.1M



Espacio para la aprobación del arquitecto/ingeniero

Nombre del trabajo _____ Fecha _____

Modelo especificado _____ Cantidad _____

Variantes especificadas _____

Cliente/Mayorista _____

Contratista _____

Arquitecto _____

La información que contiene este documento puede ser modificada sin previo aviso.

ETF-80

Descripción

Grifo electrónico lavamanos activado por sensor para el funcionamiento con agua templada o fría/caliente.

Medida del caudal

□ Boquilla rociadora a prueba de vandalismo de 1,9 lpm.
(Véase la sección **Accesorios**, para obtener más información sobre las opciones de boquillas rociadoras).

ESPECIFICACIONES ELÉCTRICAS

Circuito de control

Entrada/salida de 24 V CA, 50/60 Hz, parámetros de tiempo de espera de alcance ajustable, tomas modulares e indicadores LED para la solución de problemas.

Alcance del sensor OPTIMA®

Configuración de fábrica: 102 mm - 107 mm
Ajustable: 25 mm - 203 mm
Ajustabilidad dependiendo de la profundidad y reflectividad del lavabo.

Válvula solenoide

24 V CA 50/60 Hz con filtro depurador integral en "Y", admisión/salida NPT de 3/8".

Parámetros de ajuste de tiempo de espera

3, 6, 12, 30 y 45 segundos; 1, 3 y 20 minutos. Los parámetros de tiempo de espera del grifo determinan el tiempo máximo que funcionará el grifo de forma continua. Este tiempo se puede cambiar para cumplir con los requisitos de cada aplicación. A menos que se especifique de otra cosa, el ETF-80 está configurado de fábrica con un tiempo de espera de 30 segundos.

DIMENSIONES DEL GRIFO

(Se muestra con chapa de guarnición de 101,6 mm)

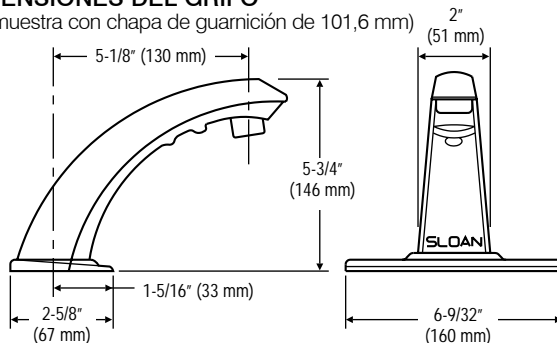

Transformador

Todos los transformadores de Sloan son de 50/60 Hz. Los grifos múltiples se pueden alimentar por medio de un transformador sencillo, a condición de que dicho transformador se haya adaptado de forma apropiada. Calcúlese un mínimo de 15 VA de corriente para cada grifo que se use.

Enchufable	ETF-233	120 V CA/24 V CA - 35 VA (suministrado con la variante "P")
Montaje en caja	EL-248-40	120 V CA/24 VAC - 40 VA (suministrado con la variante "B")
Montaje en caja	EL-154	120 V CA/24 VAC - 50 VA
Montaje de pie	EL-208	120 V CA/24 VAC - 100 VA
Montaje en caja	EL-342	240 V CA/24 VAC - 50 VA

El módulo para el control de la distancia máxima se puede instalar en el tubo de descarga

Con cable estándar: 305 mm

Cables alargadores (opcional)

Del sensor al módulo de control:	De la válvula solenoide al módulo de control:		
ETF-1005-26	26" (660 mm)	ETF-1003-26	26" (660 mm)
ETF-1005-36	36" (914 mm)	ETF-1003-48	48" (1.219 mm)
ETF-1005-72	72" (1.829 mm)	ETF-1003-72	72" (1.829 mm)
ETF-1005-108	108" (2.743 mm)	ETF-1003-108	108" (2.743 mm)

FUNCIONAMIENTO

1. Se emite un haz continuo de luz invisible desde el sensor OPTIMA® situado en el cuello del grifo lavamanos.

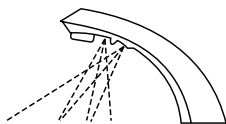

2. Cuando las manos del usuario se sitúan bajo el alcance efectivo del haz, éste se ve reflejado, incide en el receptor del sensor y activa la válvula solenoide que hace fluir el agua templada desde el grifo. El agua seguirá saliendo hasta que se retiren las manos o hasta que el grifo alcance su tiempo límite automático.

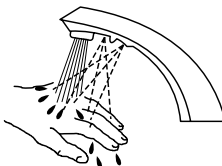

3. Cuando se retiran las manos del sensor OPTIMA®, la ausencia de luz reflejada genera una señal eléctrica que desactiva la válvula solenoide y cierra el flujo de agua. A continuación, el circuito se reinicia automáticamente y queda preparado para el siguiente usuario.

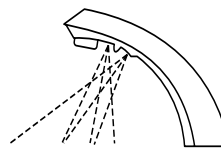

Grifo ETF-80 con tubo en T Bak-Chek para suministro de agua caliente y fría (se muestra con chapa de guarnición de 101,6 mm)

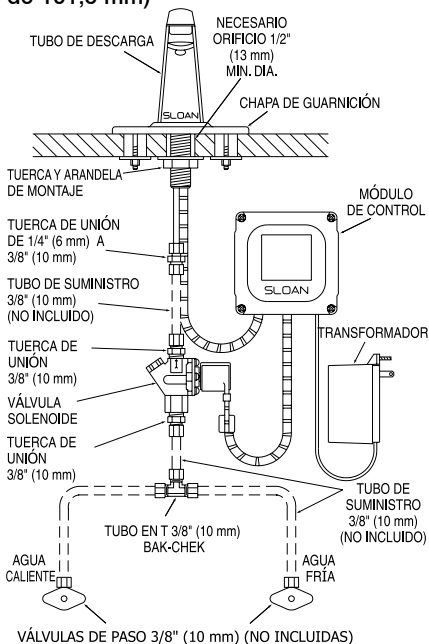

Grifo ETF-80 con válvula de mezclado con la variante ADM para el suministro de agua caliente y fría (se muestra con chapa de guarnición de 203,2 mm)

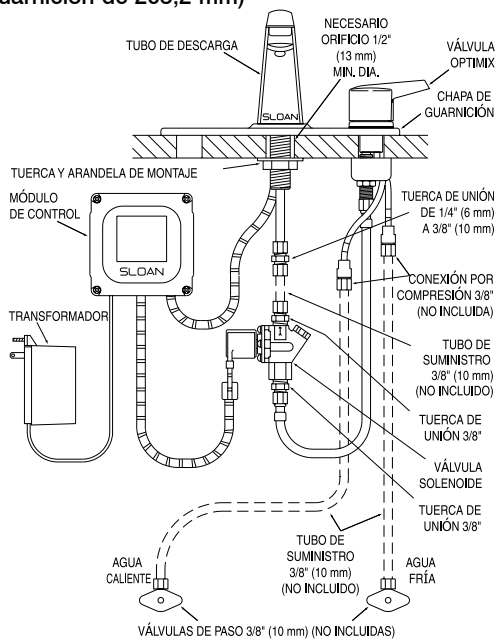

Grifo ETF-80 con válvulas de mezclado con las variantes BDM y BDT para el suministro de agua caliente y fría (se muestra con chapa de guarnición de 101,6 mm)

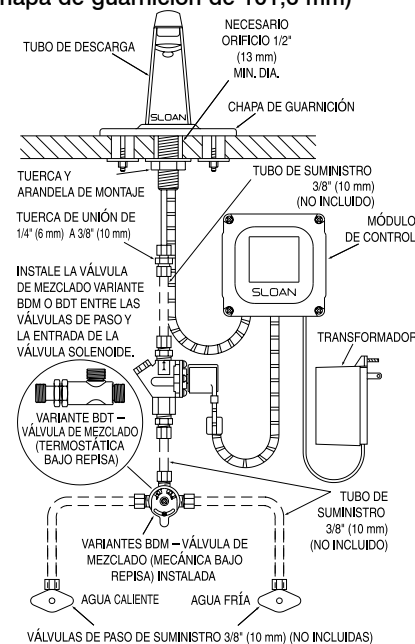

SLOAN VALVE COMPANY • 10500 SEYMOUR AVENUE • FRANKLIN PARK, IL 60131 U.S.A.

Teléfono: 800-9-VALVE-9 ó 847-671-4300 • Fax: 800-447-8329 ó 847-671-4380 • <http://www.sloanvalve.com>